



CCATECO

MPCIE1553B 用户手册

REV 1.1.1



无锡创信航电子科技有限公司

www.ccateco.com

无锡市滨湖区建筑路777号国家集成电路设计中心A1栋

文档说明

本手册的内容适用于下列 1553B 产品型号：

产品型号	产品描述
CCA-MPCIE1553B-xxx	Mini pcie 规格， 1553B 总线接口，单通道，单/全功能，商业级/工业级

读者和最终用户请注意：

本手册是关于 CCA-MPCIE1553B 产品的硬件用户使用手册。本手册的电子版本可以在产品的配套光盘中获得，也可以与无锡创信航电子科技有限公司联系以获取详细的资料和信息。

虽然无锡创信航电子科技有限公司致力于为客户提供最准确的信息，但也有可能在本文档中存在错误和遗漏。无锡创信航电子科技有限公司对文件错误不承担任何责任。使用无锡创信航电子科技产品，则表示用户已经同意：（1）接受无锡创信航电子科技有限公司的标准条款和销售条件，保修标准和软件许可；（2）对于由文档错误或任何产品的使用造成的任何损失，无锡创信航电子科技有限公司成员、代理和销售不负任何法律责任，无论是有形的还是无形的。

本手册可以用来支持政府的方案和项目。第三方人士，公司或机构如果没有无锡创信航电子科技有限公司的书面许可，不允许以任何方式传播、发布本手册。

如有任何疑问，请联系我们的技术支持工程师。

目 录

文档说明.....	2
目 录	3
1 简介.....	4
2 ESD 及注意事项	4
3 CCA-MPCIE1553B 描述.....	4
4 规格参数	6
5 MTBF	7
6 CCA-MPCIE1553B 照片	7
7 驱动安装	8
8 IO 连接器描述	9
9 PCIe 设备信息	10
10 线缆定义	10
11 1553B 附件	12
12 版本信息	14

1 简介

本手册提供关于 CCA-MPCIE1553B 产品的详细的硬件信息。除了该文档外，用户还可以在随卡光盘中或我们的网站上浏览以下文档，以便对该产品有更深入的了解：

《1553B 产品 IPCORE 和 API 快速参考手册.pdf》

《1553B API 使用手册.pdf》

2 ESD 及注意事项

用户在使用该产品时，需遵循 ESD 操作规范 JESD625-A。该操作规范可免费在 www.jesed.org 下载，并按照以下所示的方法使用板卡：



- 尽量在干燥的地方使用，应避免潮湿环境
- 请使用静电屏蔽袋长期保存本产品
- 安装板卡之前应先消除板卡上静电，可以连接接地的导线消除静电
- 拿取板卡时应穿戴防静电手环并尽量握住板卡的边缘，以免碰到电器元件造成损坏
- 安装板卡时应注意将板卡与插槽的引脚对齐，否则可能会造成板卡损坏
- 连接线缆时，要握住线缆的插头，避免直接握住线缆，连接后要拧紧插头两侧螺丝
- 拔出线缆时，应先拧开插头两侧螺丝，然后握住线缆的插头向外拉

3 CCA-MPCIE1553B 描述

CCA-MPCIE1553B 是标准 Mini PCIe 规格的 1553B 系列适配卡，该产品提供 1 个双冗余 1553B 通道，支持 1Mbps 速率，支持单功能/全功能。集成了 128MB 大容量 DDR3 缓存，可实现对全功能应用以更好的支持。支持协议错误注入、总线信号波形监控、IRIG-B DC 解码等功能。

CCA-MPCIE1553B 采用自主研发的智能 1553B 协议处理器，可实现对 1553B 总线周期消息和非周期消息的实时收发、精准调度。与 Perfecttools-1553B 软件配合使用，可实现 1553B 总线数据的实时分析和总线仿真。CCA-MPCIE1553B 作为标准 MPCIE 规格的板卡，适用于机载设备的通信，以及实验室和外场的测试和监控。

功能特点：

- Mini PCIe 规格，50.95×30mm
- 提供 1 个独立的双冗余 1553B 通道
- 支持单功能（BC、RT 或 BM）或全功能（BC/31RT/BM）
- 支持 1Mbps 的 1553B 总线接口
- 板载 128MB DDR3 缓存
- 支持协议错误注入和检测
- 支持第一通道的总线信号采集
- 提供 2 路 RS485 电平离散 IO
- 支持软件和外部信号触发
- 总线数据传输状态指示灯
- 提供随卡光盘和线缆
- 提供商业级、工业级产品
-

总线控制器（BC）功能

- 优化发送矢量字的消息调度，支持硬件自动调度
- 支持子帧周期模式和消息周期模式
- 支持实时的条件跳转
- 支持消息的重试和自动总线切换
- 支持多个数据缓存区
- 支持消息数据的连续性保护

远程终端（RT）功能

- 优化发送矢量字的标志位操作，支持硬件自动清除
- 支持响应时间和状态字可编程
- 支持多个数据缓存区
- 支持消息数据的连续性保护
- 支持 RT 监控功能

总线监视器（BM）功能

- 全部 1553B 总线消息的监控和错误检测
- 支持过滤和触发功能

软件支持

支持 Windows XP、Windows 7(32bits 和 64bits)、Windows 10/11、Linux(32bits 和 64bits)、VxWorks (5.5.1、6.8、6.9)、RTX、QNX、LabVIEW RT 操作系统

提供使用 ANSI C、LabVIEW 编写的例程

支持 PerfectTools-1553B 软件

4 规格参数

物理/环境参数

- Mini PCIe 规格，50.95×30mm
- PCI express 1.1 ×1 主机接口，2.5Gbps
- 商业级工作温度：0 ~ +50℃
- 工业级工作温度：-20 ~ 70℃
- 存储温度：-55℃ ~ 125℃
- 工作湿度：5% ~ 95%，非凝结

辅助功能

- 64 位，12.5ns 时间标签
- 高级可编程中断队列
- 总线传输状态 LED 指示

软件支持

- 驱动 – 支持 Windows XP、Windows 7(32bits 和 64bits)、Windows 10/11、Linux(32bits 和 64bits)、VxWorks (5.5.1、6.8、6.9)、RTX、QNX、LabVIEW RT 操作系统
- API – 提供 Windows XP/7/10/11、Linux、VxWorks、RTX、QNX、LabVIEW RT 操作系统的 API
- 例程 – 提供用 ANSI C、LabVIEW 编写的例程
- 仿真软件 – 支持 PerfectTools-1553B 软件

IO 连接器

- 1 路单通道双冗余 1553B 总线信号
- 2 路 RS485 电平 IO

最大功耗

- 单通道: 1.2A@+3.3V

5 MTBF

下表所示的 MTBF 值是经过高度保守的计算。请联系您当地的销售代表或技术支持获得关于板卡 MTBF 详细的相关信息。

板卡配置	MTBF
1 通道	208,245 小时
2 通道	195,524 小时
4 通道	190,675 小时

表 1 MTBF

6 CCA-MPCIE1553B 照片



CCA-MPCIE1553B 产品照片

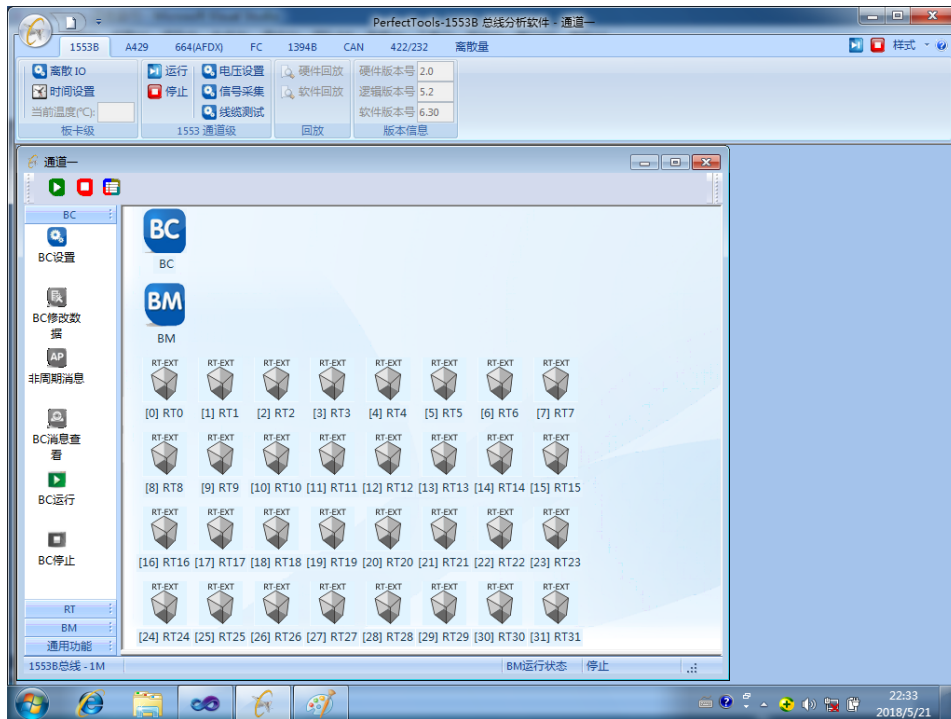

PerfectTools-1553B 截图

7 驱动安装

1. Windows 操作系统：请打开光盘->驱动文件->对应操作系统版本（如 WIN7）->对应操作系统的版本（如 Win7 32bits 或 Win7 64bits）->双击 1553B 驱动安装.bat。
注意：Windows7 操作系统，如果驱动安装不成功，请按照驱动文件所在目录的《Win7 旗舰版激活超级管理员权限.pdf》的说明，激活管理员权限，并在管理员下安装驱动文件。
2. Linux 操作系统：将驱动文件拷贝到开发目录下，运行 ismk。
3. Vxworks 系统：驱动文件和 API 集成在一起，请拷贝对应操作系统的测试程序，即可运行。

8 IO 连接器描述

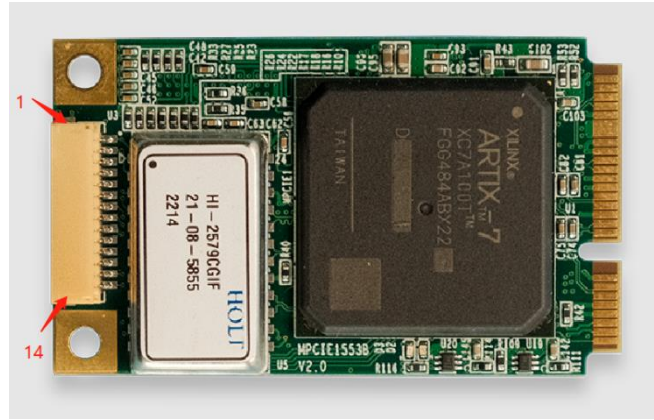

PXI1553B 前面板 LED 灯

LED 灯的定义如下图所示：

Pin 序号	信号名称	描述
1	Bus A-	1553B 总线 A, 负信号
2	Bus A+	1553B 总线 A, 正信号
3	DDISC1-	RS485 离散信号 1, 负信号
4	DDISC1+	RS485 离散信号 1, 正信号
5	Bus B-	1553B 总线 B, 负信号
6	Bus B+	1553B 总线 B, 正信号
7	DDISC2-	RS485 离散信号 2, 负信号
8	DDISC2+	RS485 离散信号 2, 正信号
9	3.3V	JTAG 信号, 参考 3.3V 电源信号, 用户不要连接
10	GND	参考地信号
11	FPGA_TCK	JTAG 信号, TCK, 用户不要连接
12	FPGA_TDO	JTAG 信号, TDO, 用户不要连接
13	FPGA_TDI	JTAG 信号, TDI, 用户不要连接
14	FPGA_TMS	JTAG 信号, TMS, 用户不要连接

9 PCIe 设备信息

PCI Device ID: 0x7971

PCI Vendor ID: 0x1553

MPCIE1553 产品使用使用 FPGA 实现 PCIe 接口，下表所示为主机端内存映射。

基地址	类型	大小 (Bytes)	描述
BAR0	Memory	512	配置寄存器
BAR2	Memory	8Meg	用户操作设备空间

10 线缆定义

CCA-MPCIE1553B 可提供连接线，长度约 10cm，如下图所示。

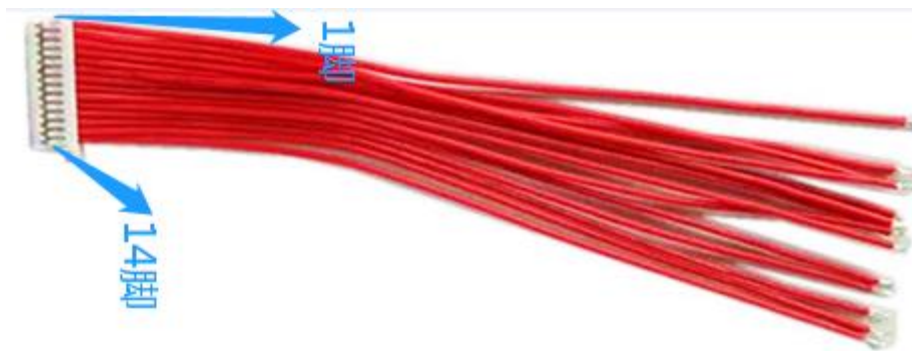

用户可根据项目需求使用线缆连接到 1553B 总线耦合器上，线缆要求如下：

1. 各个 1553 通道的信号使用 M17/176-00002 双绞线与 1553B 总线耦合器连接，长度不超过 3 米（从板卡的面板开始到 1553B 总线耦合器）。



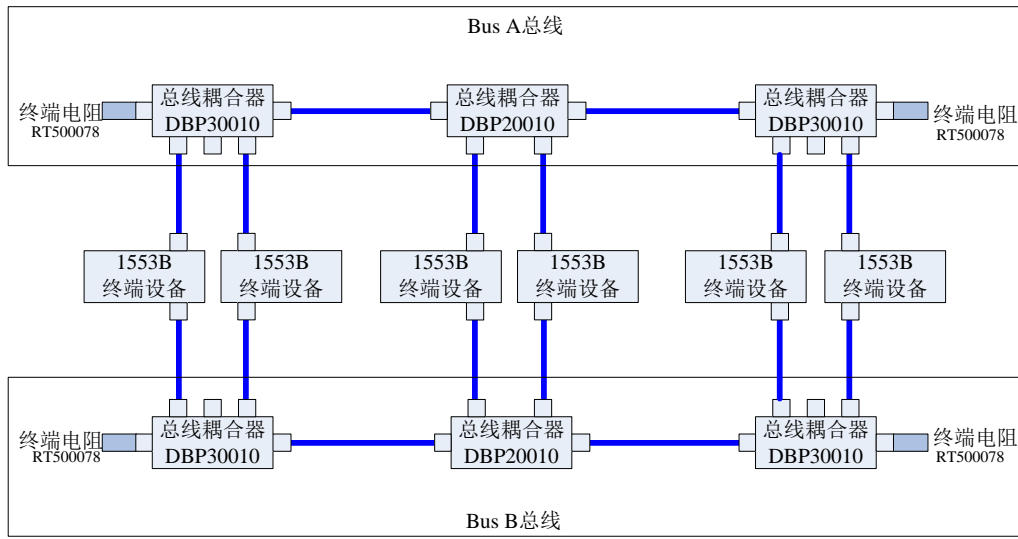









1553B 总线连接拓扑示意图如下：



11 1553B 附件

1. 我司提供各种规格的 1553B 短截线，如下图，欢迎选购：

Assemblies Using M17/176-00002 Twinax Cable

<p>PL75 to PL75</p> <p> ← XXX = length in CM → </p> 				<p>PL75 to CJ70</p> <p> ← XXX = length in CM → </p> 			
PL75	Part Number:	PL75	PL75	Part Number:	CJ70		
	ZH-A1A-XXX			ZH-A1S-XXX			
<p>PL75 to DK-621-0411-P</p> <p> ← XXX = length in CM → </p> 				<p>PL75 to DK-621-0411-S</p> <p> ← XXX = length in CM → </p> 			
PL75	Part Number:	0411-P	PL75	Part Number:	0411-S		
	ZH-A1D-XXX			ZH-A1E-XXX			
<p>PL75 to DK-621-0412-P</p> <p> ← XXX = length in CM → </p> 				<p>PL75 to DK-621-0412-S</p> <p> ← XXX = length in CM → </p> 			
PL75	Part Number:	0412-P	PL75	Part Number:	0412-S		
	ZH-A1F-XXX			ZH-A1G-XXX			
<p>PL75 to DK-621-0439-4P</p> <p> ← XXX = length in CM → </p> 				<p>PL75 to DK-621-0439-4S</p> <p> ← XXX = length in CM → </p> 			
PL75	Part Number:	0439-4P	PL75	Part Number:	0439-4S		
	ZH-A1H-XXX			ZH-A1I-XXX			
<p>PL75 to DK-621-0440-4P</p> <p> ← XXX = length in CM → </p> 				<p>PL75 to DK-621-0440-4S</p> <p> ← XXX = length in CM → </p> 			
PL75	Part Number:	0440-4P	PL75	Part Number:	0440-4S		
	ZH-A1J-XXX			ZH-A1K-XXX			
<p>PL75C-201 to DK-621-0411-P</p> <p> ← XXX = length in CM → </p> 				<p>PL75C-201 to DK-621-0411-S</p> <p> ← XXX = length in CM → </p> 			
PL75C-201	Part Number:	0411-P	PL75C-201	Part Number:	0411-S		
	ZH-P1D-XXX			ZH-P1E-XXX			

2. 我司提供各种规格的 1553B 总线耦合器，如下图，欢迎选购：



1553B 总线耦合器和终端电阻

12 版本信息

版本号	修改人	日期	修改内容
V0.5.7	Ron	2015.12.20	通过审核
V1.0.4	Ron	2015.12.24	第 1 次发布
V1.0.5	Ron	2018.09.30	插入 1553B 线缆及耦合器信息
V1.0.5	Ron	2018.11.20	整理格式
V1.1.0	Ron	2023.3.1	更新新版的产品图片
V1.1.1	Fan	2025.04.17	删除 4M 相关描述